

User Manual

การใช้งานกล่องโทรทัศน์วงจรปิด



โครงการค่าสร้างการรับรู้สู่ประชาชนด้วยป้ายประชาสัมพันธ์อัจฉริยะ
สำนักงานปลัดกระทรวงมหาดไทย

สารบัญ

เรื่อง	หน้า
คู่มือการใช้งานกล้องวงจรปิด	
1. Installation (การติดตั้ง).....	1
1.1 Dimensions (mm[inch]).....	1
1.2 Installing SD Card.....	1
1.3 Installing Waterproof Connector.....	2
1.4 Adjusting Angle.....	2
2. การตั้งค่ากล้องวงจรปิดเบื้องต้น.....	3
3. Live Menu (แสดงภาพสด).....	6
4. Playback (แสดงภาพย้อนหลัง).....	7
5. Setting (การตั้งค่า).....	8
6. Alarm Type (ตั้งค่าการแจ้งเตือน).....	9
7. Log out (ออกจากระบบ).....	9
คู่มืออุปกรณ์บันทึกภาพผ่านเครือข่าย NVR	
1. Installation (การติดตั้ง).....	10
2. Device Initialization (การตั้งค่าเริ่มต้นอุปกรณ์).....	11
3. Resetting Password (การรีเซ็ตรหัสผ่าน).....	13
4. การเล่นภาพย้อนหลังและการสำรองข้อมูล.....	16
4.1 การเล่นภาพย้อนหลังและการสำรองข้อมูล จากเครื่อง บันทึก NVR.....	16
4.2 การเล่นภาพย้อนหลังและการสำรองข้อมูล โดยโปรแกรม Smart PSS.....	23
คู่มือโปรแกรมดูกล้องวงจรปิด DMSS	
1. การติดตั้ง โปรแกรม DMSS.....	29
2. การเพิ่มอุปกรณ์.....	30
3. การดูภาพวิดีโอย้อนหลัง.....	33
4. เมนูต่างๆ ของโปรแกรม.....	34

คู่มืออุปกรณ์บันทึกภาพผ่านเครือข่าย NVR

1. Installation (การติดตั้ง)

Dimensions (mm[inch])

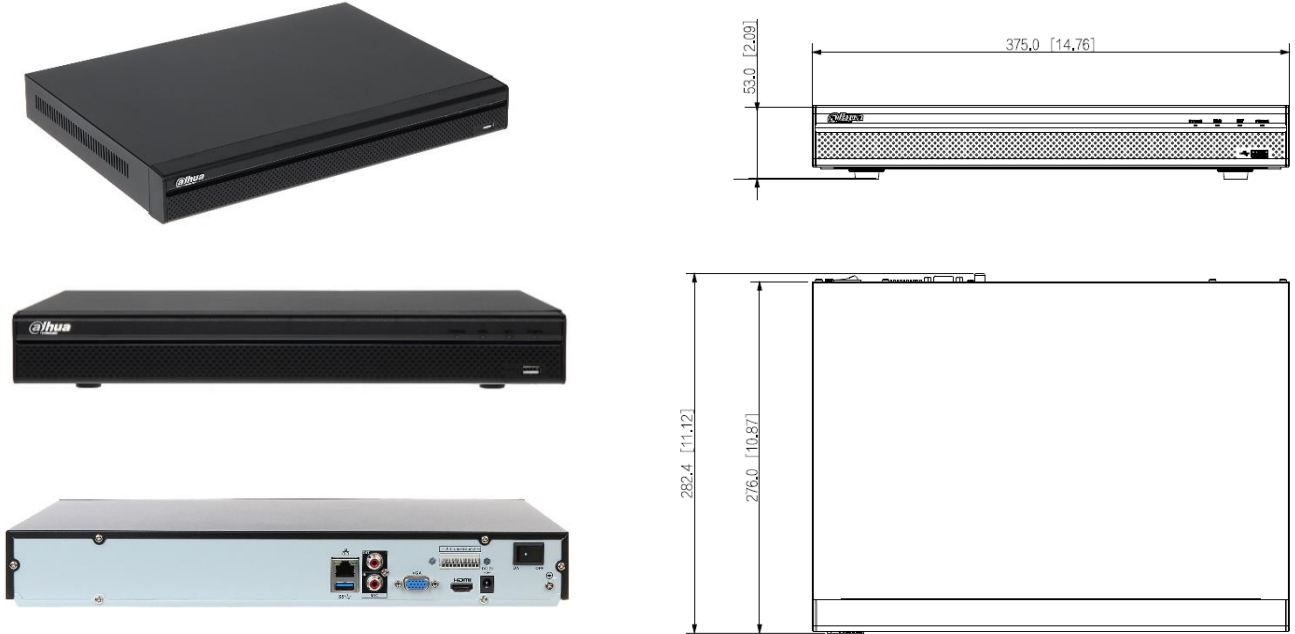

Panels

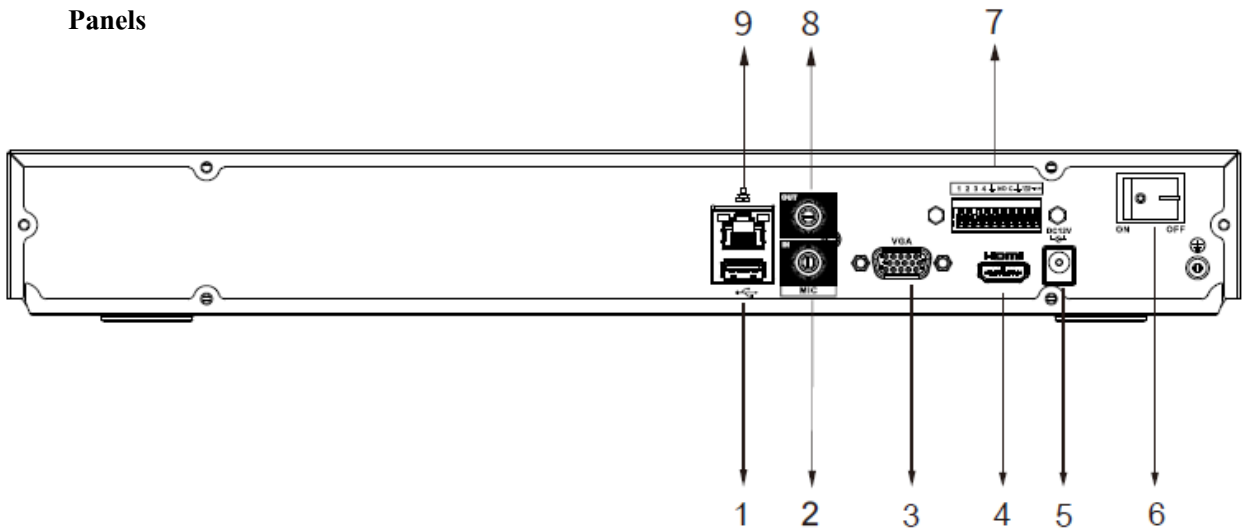

- | | | | |
|---|--------------|---|--------------------------|
| 1 | USB Port | 2 | AUDIO IN, RCA Connector |
| 3 | VGA Port | 4 | HDMI Port |
| 5 | Power Input | 6 | Power Switch |
| 7 | Alarm In/Out | 8 | AUDIO OUT, RCA Connector |
| 9 | Network Port | | |

2. Device Initialization (การตั้งค่าเริ่มต้นอุปกรณ์)

การเข้าใช้อุปกรณ์เป็นครั้งแรก ให้ตั้งรหัสผ่านสำหรับเข้าสู่ระบบของผู้ดูแลระบบ โดยเลือกใช้รูปแบบการปลดล็อกเพื่อเข้าสู่ระบบได้ตามต้องการ

** เพื่อความปลอดภัยของอุปกรณ์ โปรดเก็บรหัสผ่านสำหรับเข้าสู่ระบบของผู้ดูแลระบบหลังจากขั้นตอนเริ่มต้นและเปลี่ยนรหัสผ่านเป็นประจำ

** default IP 192.168.1.108

ขั้นตอนการตั้งค่าอุปกรณ์

1. เปิดเครื่องบันทึกภาพ NVR
2. ตั้งค่าภูมิภาค , ภาษา , มาตรฐานไฟลัวิดีโอ , เขตเวลาของระบบ และเวลาตามสภาพแวดล้อมจริง จากนั้นคลิก Next

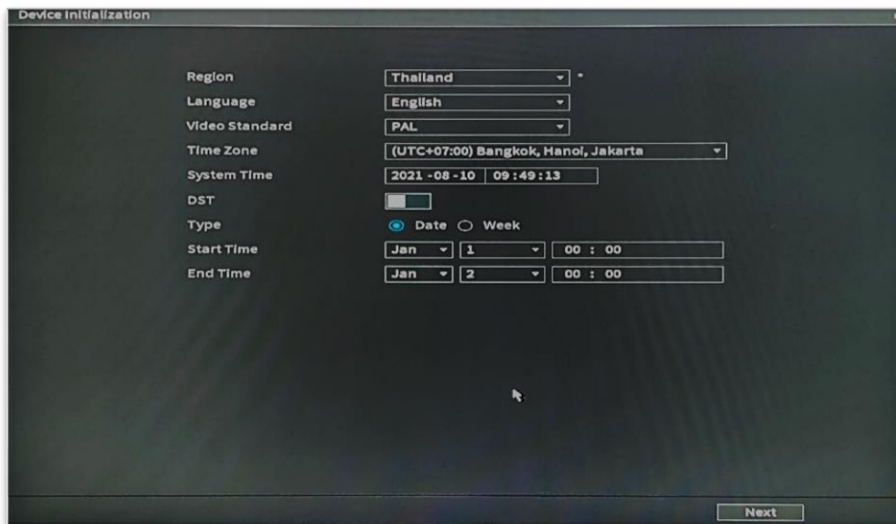

3. ทำเครื่องหมายถูก ขอมรับข้อกำหนดของข้อตกลงสิทธิ์การใช้งานซอฟต์แวร์และนโยบายความเป็นส่วนตัวนั้นๆ จากนั้นคลิก Next

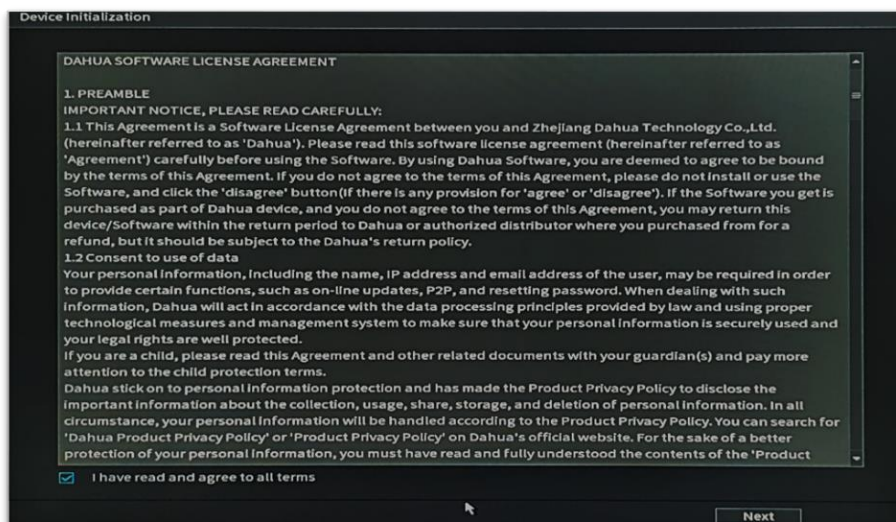

4. อินเทอร์เฟซการตั้งค่า Password Setting จะปรากฏขึ้นดังรูป ให้ทำการตั้งรหัสผ่านเข้าระบบของ admin จากนั้นคลิก Next

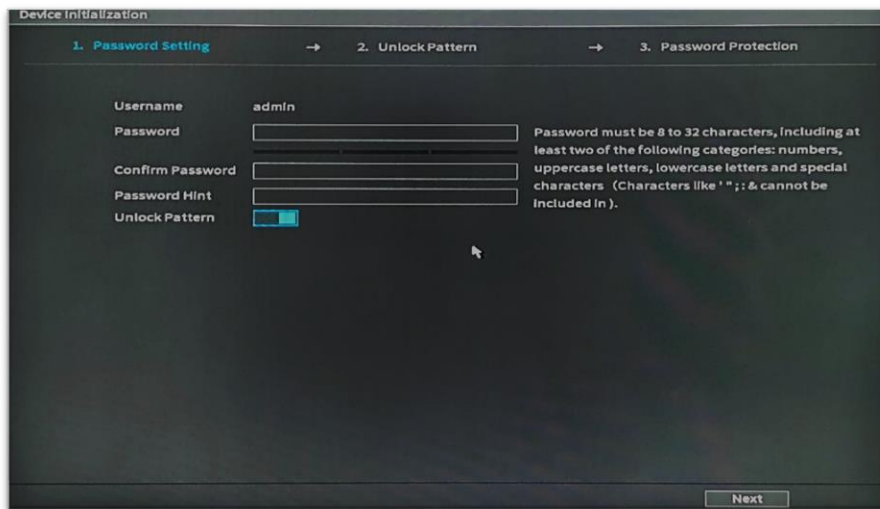

5. ระบบจะเข้าสู่การตั้งค่า Unlock Pattern เพื่อตั้งค่ารูปแบบการปลดล็อก เมื่อตั้งค่าเรียบร้อยแล้ว กด Next

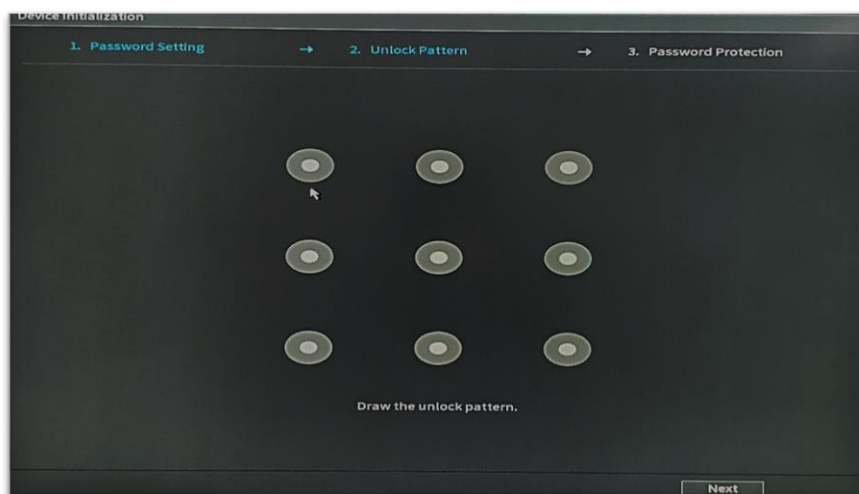

** เมื่อคุณกำหนดรูปแบบการปลดล็อกแล้ว ระบบจะต้องใช้รูปแบบการปลดล็อกเป็นวิธีการเข้าสู่ระบบเริ่มต้น หากคุณข้ามการตั้งค่านี้ ให้ป้อนรหัสผ่านเพื่อเข้าสู่ระบบ

6. ระบบจะเข้าสู่หน้า Password Protection ให้ป้อนที่อยู่อีเมลสำรอง หรือตั้งคำถามเพื่อความปลอดภัย แล้วกด Next

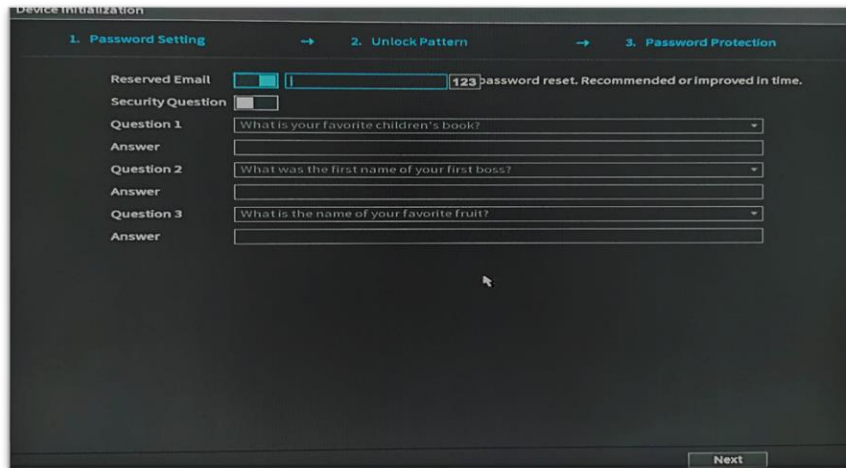

- ** หลังจากกำหนดรหัสผ่านแล้ว หากคุณลืมรหัสผ่านสำหรับผู้ดูแลระบบ คุณสามารถรีเซ็ตรหัสผ่านใหม่ ผ่านที่อยู่อีเมลหรือคำถามเพื่อความปลอดภัยที่ตั้งไว้
- ** หากคุณไม่ต้องการกำหนดค่า ให้ปิดใช้งานคำสั่งที่อยู่อีเมลและคำถามเพื่อความปลอดภัยบนอินเทอร์เน็ต

3. Resetting Password (การรีเซ็ตรหัสผ่าน)

ระบบสามารถรีเซ็ตรหัสผ่านด้วยวิธีต่อไปนี้เมื่อลืมรหัสผ่านสำหรับผู้ดูแลระบบ

- ** หากเปิดใช้งานฟังก์ชันรีเซ็ตรหัสผ่าน คุณสามารถใช้โทรศัพท์มือถือเพื่อสแกน QR Code เพื่อรีเซ็ตรหัสผ่าน
- ** หากปิดใช้งานฟังก์ชันรีเซ็ตรหัสผ่าน สามารถทำการรีเซ็ตรหัสผ่านได้ 2 วิธี คือ :
 1. การกำหนดค่าคำถามเพื่อความปลอดภัย คุณสามารถรีเซ็ตรหัสผ่านด้วยคำถามรักษาความปลอดภัย
 2. ใช้ปุ่มรีเซ็ตบนเมนบอร์ดเพื่อคืนค่าอุปกรณ์กลับเป็นค่าเริ่มต้นจากโรงงาน

การเปิดใช้งานฟังก์ชันรีเซตรหัสผ่าน

1. ไปที่ Menu > Account > Password Reset
2. คลิกที่ช่อง Enable เพื่อเปิดใช้งานฟังก์ชันรีเซต แล้วกด Apply เพื่อทำการตั้งค่า

การรีเซตรหัสผ่านบนอินเทอร์เฟซท้องถิ่น

1. เข้าสู่อินเทอร์เฟซการเข้าสู่ระบบ
 - ** หากคุณกำหนดค่ารูปแบบการปลดล็อกไว้ อินเทอร์เฟซการเข้าสู่ระบบการปลดล็อกจะปรากฏขึ้น ดังรูปที่ 1 คลิก Forgot Pattern อินเทอร์เฟซการเข้าสู่ระบบด้วยรหัสผ่านจะปรากฏขึ้น ดังรูปที่ 2
 - ** หากคุณไม่ได้กำหนดค่ารูปแบบการปลดล็อก อินเทอร์เฟซการเข้าสู่ระบบด้วยรหัสผ่านจะปรากฏขึ้น ดังรูปที่ 2

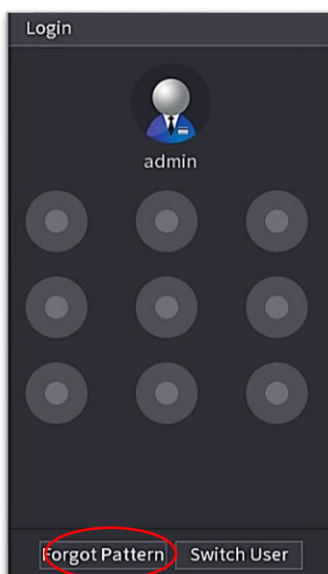

รูปที่ 1

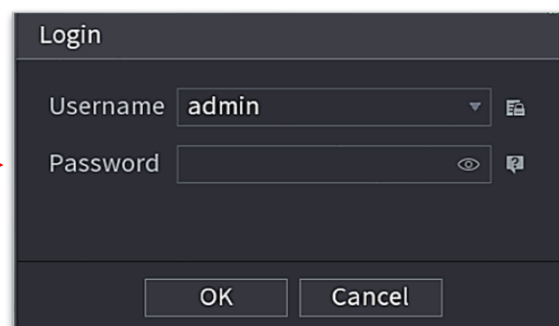

รูปที่ 2

2. คลิกเลือก 

** หากคุณตั้งค่าที่อยู่อีเมลไว้ จะปรากฏอินเทอร์เฟซ Password Reset ดังรูปที่ 1 คลิก OK

** หากคุณไม่ได้ตั้งค่าที่อยู่อีเมลไว้ ระบบจะแสดงอินเทอร์เฟซ Password Reset สำหรับป้อนอีเมล ดังรูปที่ 2 ให้ป้อนข้อมูลอีเมลแล้วกด Next



รูปที่ 1

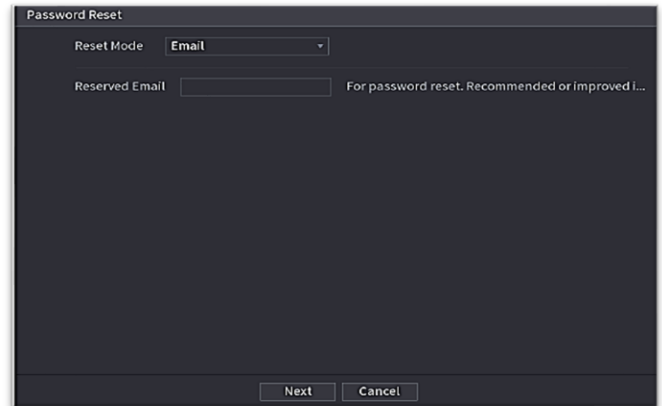

รูปที่ 2

3. กด OK หรือ Next เพื่อเข้าสู่โหมด รีเซ็ตพาสเวิร์ด

4. จะปรากฏอินเทอร์เฟซการรีเซ็ตรหัสผ่านดังรูป ในหัวข้อ Reset Mode ให้กดเลือก อีเมล แล้วทำตามคำแนะนำบนหน้าจอเพื่อรับรหัสความปลอดภัยทางอีเมล ทำการป้อนรหัสความปลอดภัยที่ได้รับ แล้วกด Next

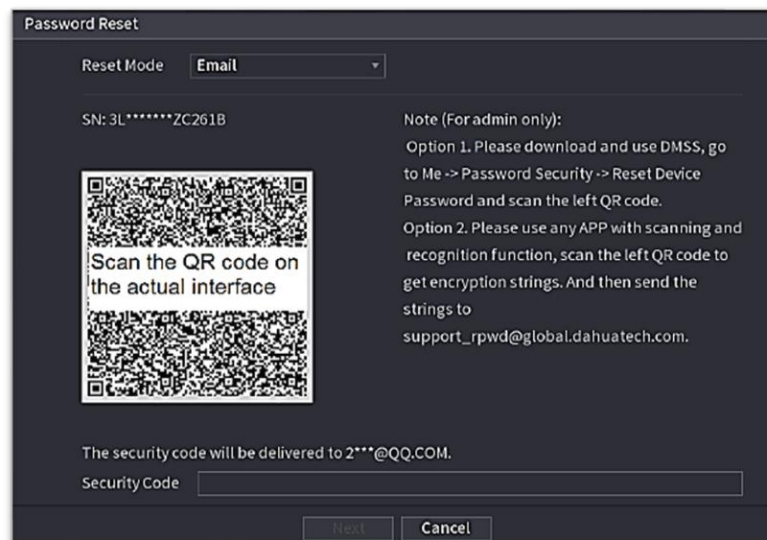

5. จะปรากฏหน้าต่าง ให้ป้อนรหัสผ่านใหม่และยืนยันรหัสอีกครั้ง จากนั้นกด OK เพื่อจบขั้นตอนการรีเซ็ตรหัสผ่าน

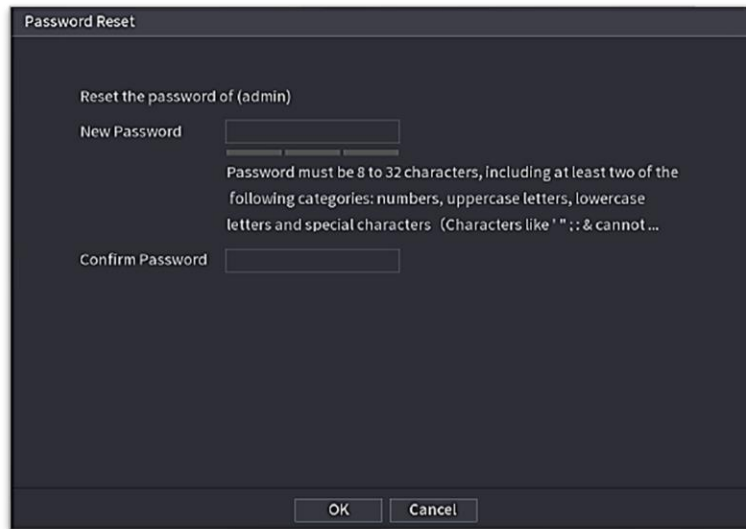

4. การเล่นภาพย้อนหลังและการสำรองข้อมูล

4.1 การเล่นภาพย้อนหลังและการสำรองข้อมูล จากเครื่อง บันทึก NVR



Search Interface (การค้นหา)

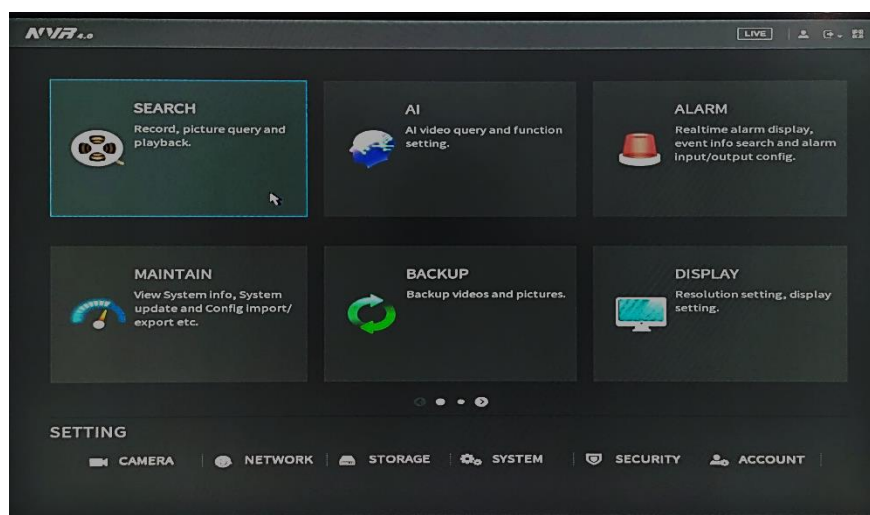

ระบบสามารถค้นหา และเล่นไฟล์ที่บันทึกไว้ในเครื่อง NVR ได้ โดยเลือก Main Menu > SEARCH หรือคลิกขวาที่อินเทอร์เฟซ Live View เลือก SEARCH

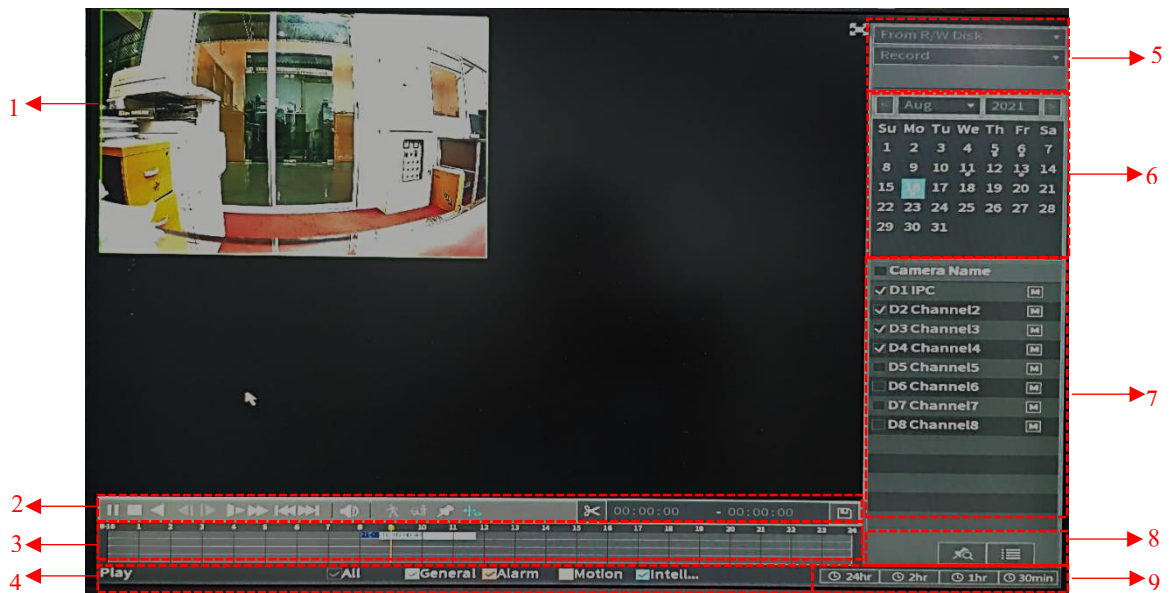

หน้าอินเตอร์เฟซการค้นหา และเล่น จะปรากฏขึ้น ดังรูป



NO.	Function	Description
1	Display Window	ใช้แสดงวิดีโอหรือภาพที่บันทึกไว้หรือที่ค้นหา รองรับการแสดงผลภาพแบบ 1 ช่อง, 4 ช่อง, 9 ช่อง และ 16 ช่องพร้อมกัน
2	Playback Controls Bar	ใช้ในการควบคุมการเล่นภาพ เช่น เล่น, หยุดชั่วคราว, หยุด, สปีด, วันถัดไป และ เสียง
	Clip	คลิก  เพื่อใช้คำสั่งการตัดไฟล์วิดีโอเฉพาะส่วนที่ทำการบันทึกไว้
	Backup	คลิก  เพื่อใช้คำสั่งการ backup ไฟล์วิดีโอเฉพาะส่วนที่ทำการบันทึกไว้
3	Time Bar	<p>แสดงประเภทและระยะเวลาของวิดีโอที่บันทึกในปัจจุบัน</p> <p>** ในรูปแบบ 4 ช่องสัญญาณ จะมีการแสดงแถบเวลา 4 แถบ ใน Layout มุมมองอื่นๆ จะแสดงแถบเวลาเพียงครั้งเดียว</p> <p>** คลิกที่สีบน Time Bar เพื่อเริ่มเล่นจากเวลาที่กำหนด</p> <p>** สีของแถบเวลา: สีเขียวหมายถึงประเภททั่วไป สีแดงหมายถึงสัญญาณเตือนภายนอก สีเหลืองหมายถึงการตรวจจับการเคลื่อนไหว สีน้ำเงินหมายถึงเหตุการณ์ที่ชาญฉลาด สีม่วงหมายถึงเหตุการณ์ POS</p> <p>** คลิกที่แถบเวลาค้างไว้ ตัวชี้เมาส์จะเปลี่ยนเป็น Icon รูปมือ จากนั้นคุณสามารถลากเพื่อดูการเล่นของเวลาที่ต้องการได้</p> <p>** คุณสามารถลากเส้นสีส้มแนวตั้งบนแถบเวลาเพื่อดูการเล่นในรูปแบบ iframe ได้อย่างรวดเร็ว</p>

NO.	Function	Description
4	Play Status	แสดงสถานะการเล่น / หยุด
	Record type	เลือกทำเครื่องหมายในช่อง เพื่อกำหนดประเภทการค้นหา ของการบันทึก
5	Search type	เลือกเนื้อหาที่จะเล่น: บันทึก, ภาพ, ช่วงย่อย สำหรับรายละเอียดเกี่ยวกับการเลือกประเภทการค้นหา
6	Calendar	เลือกวันที่ที่ต้องการค้นหา แถบเวลาจะแสดงข้อมูลที่เกี่ยวข้อง วันที่ที่มีบันทึก หรือสแนพชอตจะมีวงกลมทึบเล็กๆ อยู่ในวันที่
7	View Layout and Channel Selection	<p>ในรายการช้อกล้าง ให้เลือกช่องที่คุณต้องการเล่น</p> <p>**การแบ่งหน้าต่างจะขึ้นอยู่กับวิธีที่คุณเลือกช่อง ตัวอย่างเช่น หากคุณเลือกหนึ่งช่อง การเล่นจะแสดงในมุมมองช่องเดียว หากคุณเลือกสองถึงสี่ช่อง การเล่นจะแสดงในมุมมองสี่ช่อง สูงสุดคือแปดช่อง</p> <p>**คลิก  เพื่อสลับ Stream (M = Main stream , S = Sub stream)</p>
8	List Display	<p>**คลิก  เพื่อดูรายการเท็ก รายการวิดีโอที่บันทึกไว้ ดับเบิลคลิกที่ไฟล์เพื่อเริ่มเล่น</p> <p>**คลิก  File List รายการวิดีโอที่ค้นหาจะปรากฏขึ้น คุณสามารถคลิก/ปลดล็อกไฟล์ได้</p>
9	Time Bar Unit	สามารถเลือกหน่วยของแถบเวลาได้ โดยการแสดงแถบเวลาจะเปลี่ยนไปตามการตั้งค่า(24 ชม., 2 ชม., 1 ชม. หรือ 30 นาที)

Playback Control (การควบคุมการเล่น)

Icon	Function
	เล่นภาพ / หยุดเล่นชั่วคราว
	หยุดเล่น
	เล่นภาพย้อนหลัง
	สั่งเล่นแบบเฟรมต่อเฟรม
	เล่นภาพแบบช้า
	เล่นภาพแบบเร็ว
	ควบคุมเสียง
	การค้นหาวีดิโอยังสามารถตรวจจับ วิเคราะห์ การเคลื่อนไหวในฉาก และแสดงผล
	การตรวจจับการเคลื่อนไหวอัจฉริยะ สามารถคลิกที่ไอคอนเพื่อเลือกคนหรือยานยนต์ โดยระบบจะเล่นวิดีโอที่ตรวจพบคนหรือยานยนต์ตามที่เลือกไว้
	ปุ่ม Mark Function ใช้ระบุช่วงเวลาที่ต้องการจะทำการค้นหา ทำการแท็กชื่อหรือรายละเอียดเอาไว้เพื่อความสะดวกในการค้นหา
	ในโหมดการเล่นแบบ 1 ช่อง ให้คลิกเพื่อ เปิด / ปิด การแสดงข้อมูลลูกข่าย IVS ในวิดีโอ

Search Type (ประเภทของการค้นหา)

สามารถทำการค้นหาวีดิโอ หรือสแนพชอตที่บันทึกไว้จากดิสก์หรืออุปกรณ์จัดเก็บข้อมูลภายนอก

** From R/W Disk : บันทึกวิดีโอหรือเล่นสแนพชอตจาก HDD ของอุปกรณ์

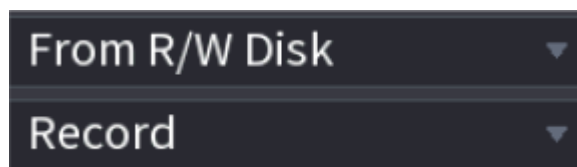

** From I/O Device : การเล่นวิดีโอที่บันทึกจากอุปกรณ์จัดเก็บข้อมูลภายนอก เลือก Browse ค้นหาไฟล์วิดีโอที่บันทึกไว้ ดับเบิลคลิกที่ไฟล์วิดีโอ หรือคลิกเพื่อเริ่มเล่น

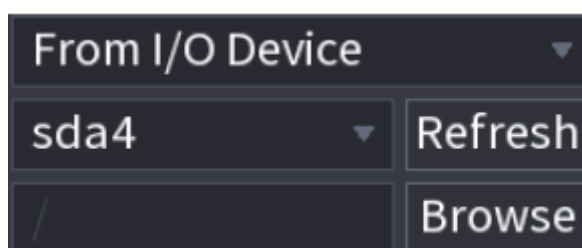

Clip



ฟังก์ชันนี้ช่วยในการตัดคลิปบางส่วนเป็นไฟล์ใหม่ แล้วบันทึกลงในอุปกรณ์ USB ได้



1. คลิก  เพื่อเล่นไฟล์ที่บันทึกไว้
2. เลือกเวลาที่แถบเวลาแล้วคลิก  เพื่อเริ่มคลิป
3. เลือกเวลาที่แถบเวลาแล้วคลิก  เพื่อหยุดคลิป
4. คลิก  ระบบจะแสดงกล่องโต้ตอบเพื่อบันทึกไฟล์คลิป

Record Backup (บันทึกการสำรองข้อมูล)

ฟังก์ชันนี้คือการตรวจสอบรายการการสำรองข้อมูลไฟล์ที่ หรือไฟล์ที่คุณเพิ่งตัด โดย

1. เลือกไฟล์วิดีโอที่คุณต้องการสำรองข้อมูลโดยสามารถเลือกได้ 2 แบบดังนี้
 - วิดีโอที่บันทึก : คลิก  File List จะปรากฏขึ้น เลือกไฟล์ที่คุณต้องการสำรอง
 - บันทึกจากฟุตเทจของคลิป
2. คลิก  อินเทอร์เฟซการสำรองข้อมูลจะปรากฏขึ้น
3. คลิก Backup เพื่อสำรองข้อมูล

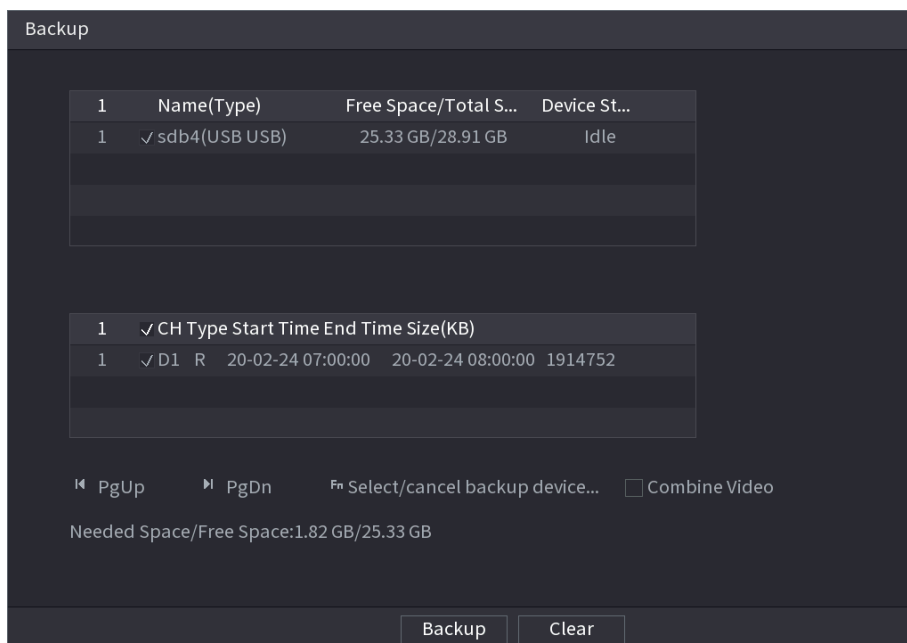



Tag Playback

ขณะเล่นไฟล์ที่บันทึก สามารถ Tag และทำการบันทึกข้อมูลได้ตลอดเวลา การค้นหาบันทึกทำได้ 2 แบบคือ ค้นหาด้วยเวลา หรือ ค้นหาด้วยคำหลักของ Tag ที่ทำการบันทึก

Add Tag (เพิ่มแท็ก)

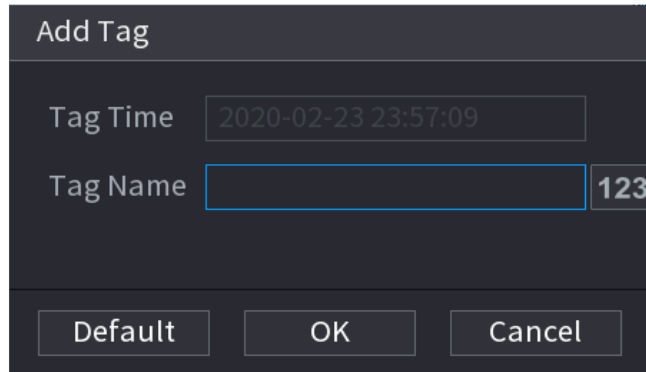
เมื่อระบบกำลังเล่นอยู่ ให้เลือก  คุณสามารถไปที่อินเทอร์เฟซต่อไปนี้

Play back Tag (เล่นแท็ก)

1. คลิกคำสั่ง  เพื่อไปที่หน้ารายการไฟล์ Tag
2. ดับเบิลคลิกไฟล์ Tag เพื่อเริ่มเล่นไฟล์จากเวลา Tag ได้ทันที

Tag Manager (การจัดการแท็ก)

คลิกคำสั่ง Tag Manager  ระบบสามารถจัดการข้อมูลเครื่องบันทึกทั้งหมดของช่องปัจจุบันได้

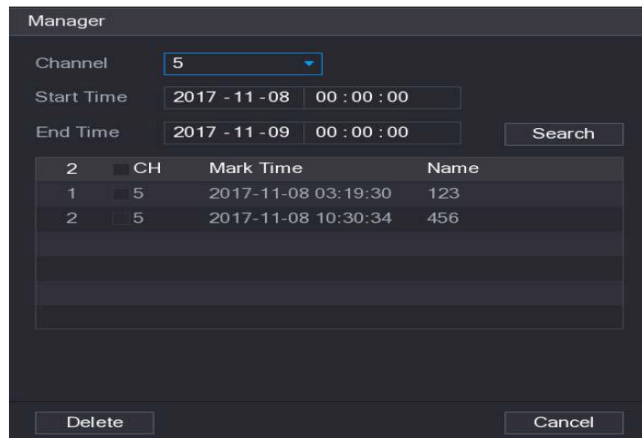

CH	Mark Time	Name
1	2017-11-08 03:19:30	123
2	2017-11-08 10:30:34	456

Modify (แก้ไข)

ดับเบิลคลิกที่รายการข้อมูล Tag ที่ต้องการ จะปรากฏกล่องการใช้งานการแก้ไขขึ้น ให้ทำการเปลี่ยนข้อมูล Tag เปลี่ยนชื่อ Tag ได้ทันที





Delete (ลบ)

ตรวจสอบรายการข้อมูล Tag กดเลือกรายการ Tag ที่ต้องการลบ แล้วคลิก Delete

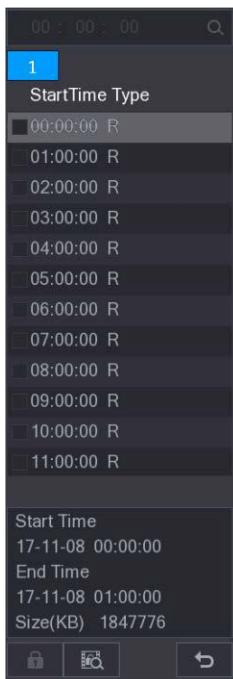
File List (รายการไฟล์)

คลิก  ระบบจะแสดงรายการไฟล์ทั้งหมดขึ้นมา



- ** ตรวจสอบชื่อไฟล์ ดับเบิลคลิกที่ไฟล์หรือคลิก  เพื่อเล่น
- ** ป้อนเวลาที่ต้องการในช่องการค้นหาด้านบน เพื่อค้นหาบันทึกของวันปัจจุบัน
- ** คลิก  เพื่อกลับไปอินเทอร์เน็ตเบราว์เซอร์การเลือกปฏิทิน/ช่อง
- ** การล็อกวิดีโอที่บันทึกไว้ บนอินเทอร์เน็ตเฟส File List ให้คลิกเลือกรายการที่ต้องการของวิดีโอที่บันทึก แล้วคลิก  วิดีโอที่ล็อกไว้จะไม่ถูกเขียนทับ
- ** การดูข้อมูลที่ล็อกไว้ ให้คลิก  อินเทอร์เน็ตเฟส File Lock จะปรากฏขึ้น วิดีโอที่อยู่ระหว่างการเขียน หรือเขียนทับไม่สามารถล็อกได้
- ** การปลดล็อกวิดีโอที่บันทึกไว้ในอินเทอร์เน็ตเฟส File Lock ให้เลือกไฟล์วิดีโอที่ต้องการ จากนั้นคลิก Unlock เพื่อทำการปลดล็อก

File Lock

3	Cha...	Type	Start Time	End Time	Size(KB)
1	D1	R	2019-12-01 08:00:00	2019-12-01 09:00:00	35072
2	D1	R	2020-01-04 06:00:00	2020-01-04 07:00:00	35712
3	D1	R	2020-02-24 14:00:00	2020-02-24 15:00:00	1914816

Unlock Cancel

4.2 การเล่นภาพย้อนหลังและการสำรองข้อมูล โดยโปรแกรม Smart PSS

Download Software

ไปที่ [Link : www.dahuasecurity.com/support/downloadCenter/softwares](http://www.dahuasecurity.com/support/downloadCenter/softwares) ดาวน์โหลด Smart PSS เวอร์ชันล่าสุด

Install Software

1. เปิดโปรแกรม Smart PSS เลือกภาษา แล้วทำเครื่องหมายถูกยอมรับข้อตกลง แล้วกด Next

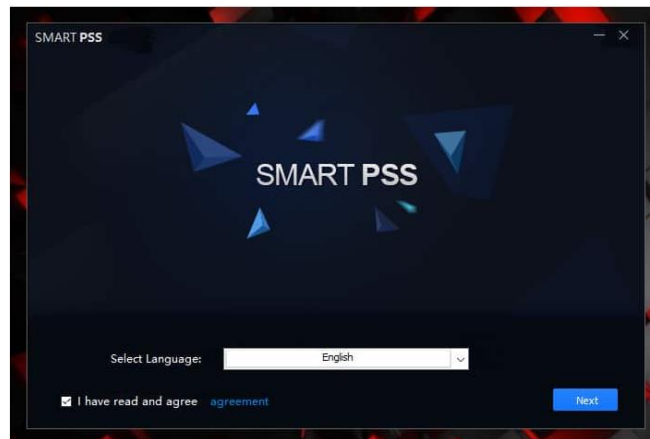

2. เลือกฟังก์ชันที่ต้องการติดตั้ง แล้วกด Next

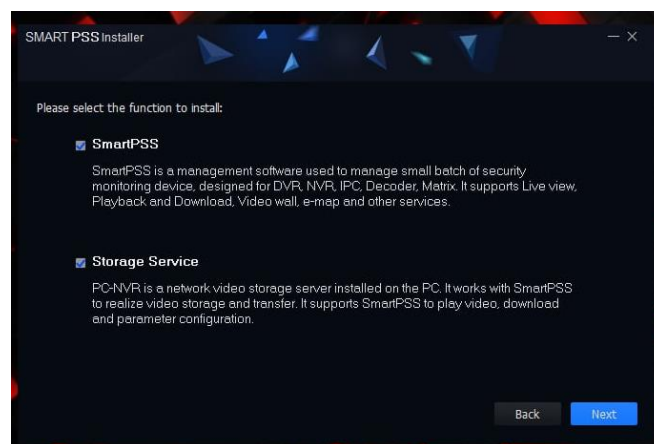

3. กด Browse เพื่อเลือกพื้นที่สำหรับติดตั้งโปรแกรม แล้วกด Install

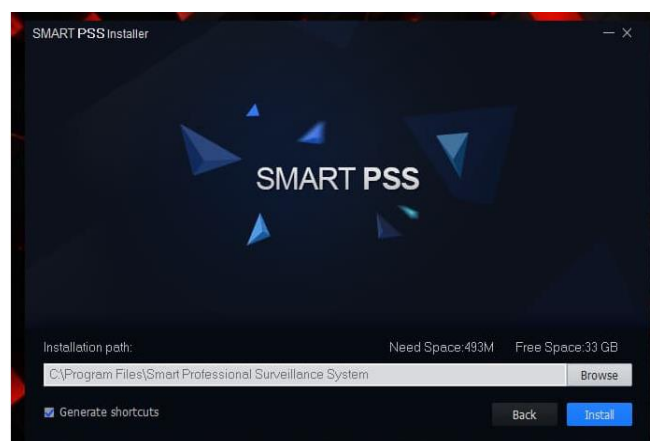

- กด Finish เพื่อจบขั้นตอนการติดตั้ง

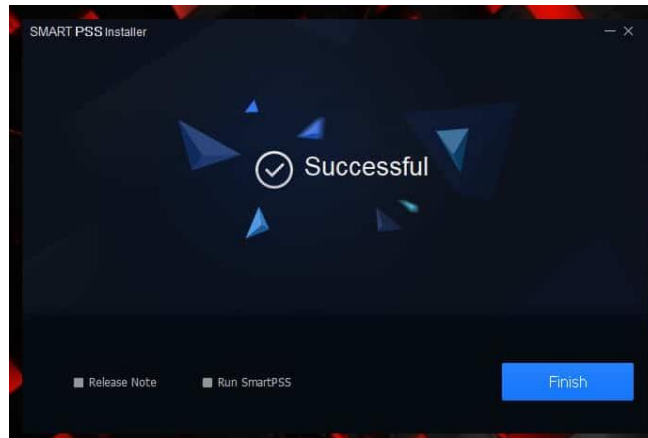

Use Software

- ดับเบิลคลิก ที่ไอคอน โปรแกรม Smart PSS 
- ในการใช้งาน โปรแกรมครั้งแรก ระบบจะให้ตั้งค่า Password สำหรับใช้งาน โปรแกรม ทำการป้อน Password ยืนยัน Password แล้วกด Next

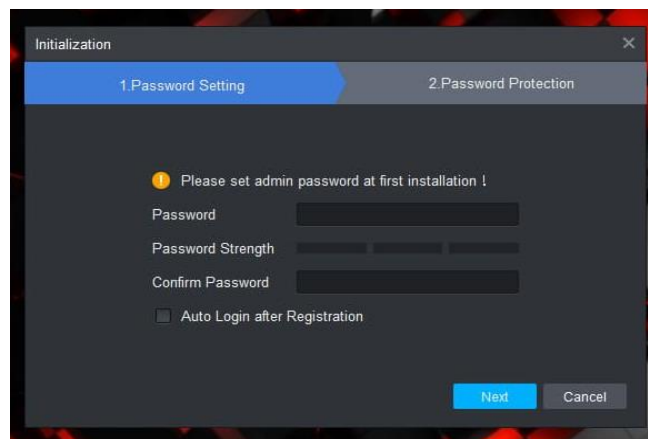

- เลือกชุดคำถามและใส่คำตอบให้ครบถ้วน เพื่อใช้สำหรับรีเซตรหัสผ่านในกรณีลืมรหัสผ่านการเข้าใช้งาน โปรแกรม แล้วกด Finish

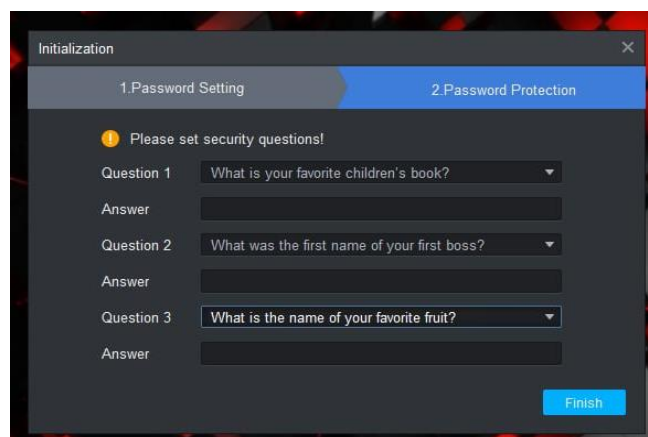

4. ระบบจะกลับมาที่หน้า Login อีกครั้ง ให้ใส่ Username / Password ตามที่ตั้งไว้ เพื่อเข้าสู่การใช้งานระบบ

Username : admin / Password :

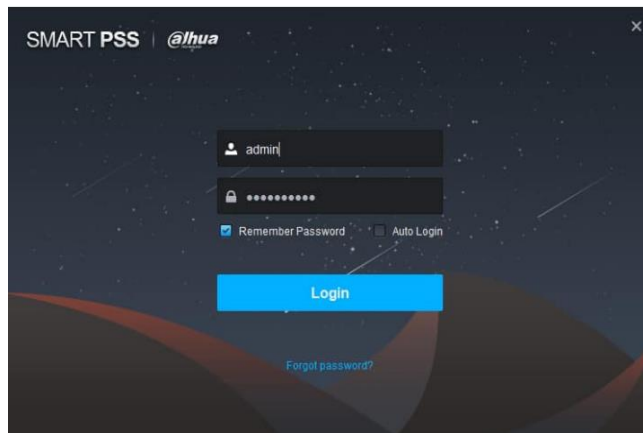

การเพิ่มอุปกรณ์ NVR DVR

1. คลิกคำสั่ง +add เพื่อเพิ่มอุปกรณ์

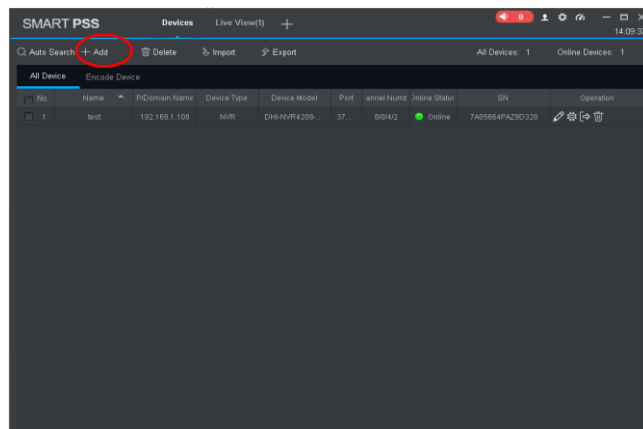

2. กรอกข้อมูลอุปกรณ์ในครบถ้วน
3. กด Add

4. ตรวจสอบสถานะอุปกรณ์ Online

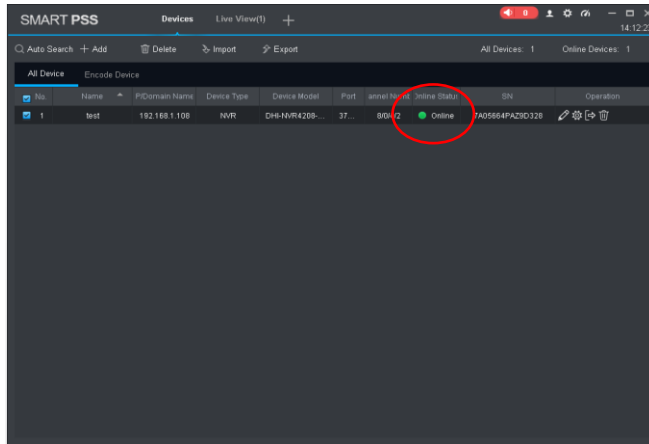

การดูภาพสด Live View

1. กด “+” ที่เมนูด้านบน แล้วคลิก Icon Live View

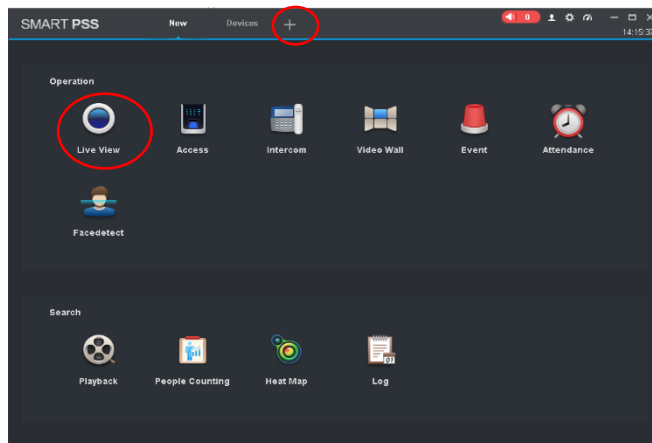

2. ดับเบิลคลิกที่รายการอุปกรณ์ สามารถปรับจำนวนช่องการแสดงผลได้ที่ไอคอน มุมขวาล่าง

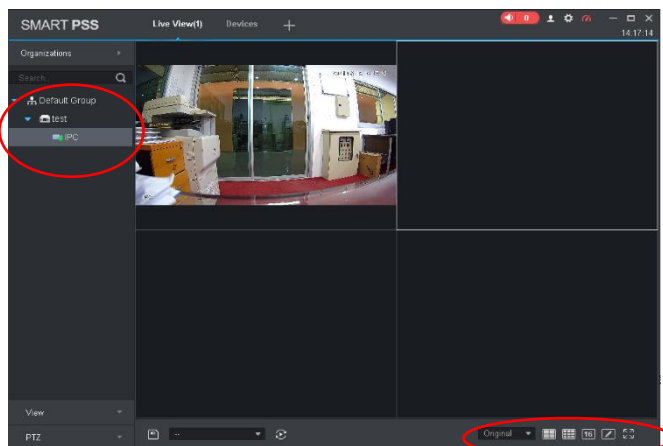

การดูย้อนหลัง Playback

1. กด “+” ที่เมนูด้านบน แล้วคลิก Icon Playback

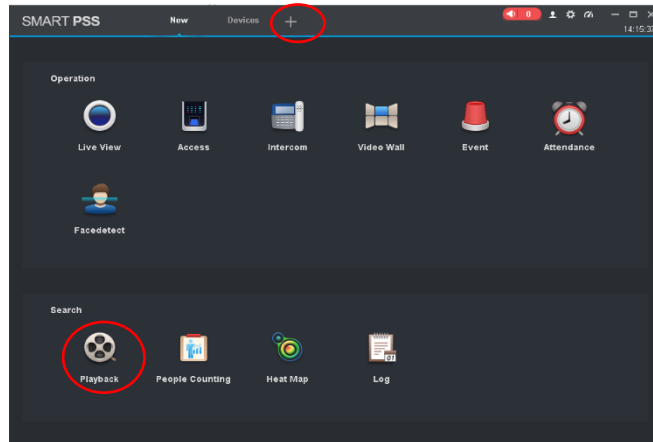

2. เลือกรายการอุปกรณ์ เลือกช่องสัญญาณ เลือกวันที่เริ่ม และ สิ้นสุด กดปุ่ม Search

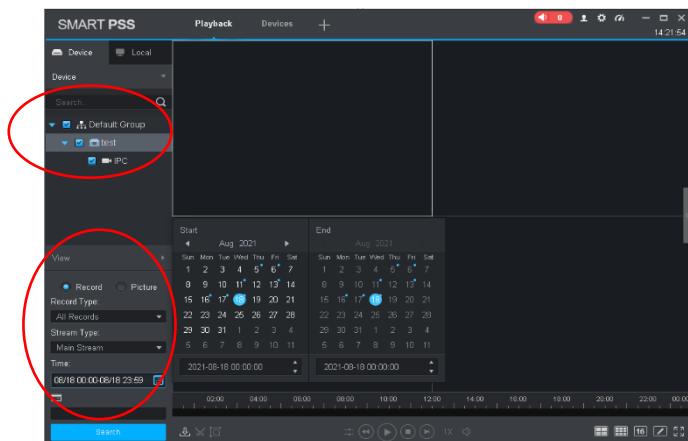

3. เลือกแถบเวลาสีเขียว เพื่อดูวิดีโอย้อนหลังได้ทันที

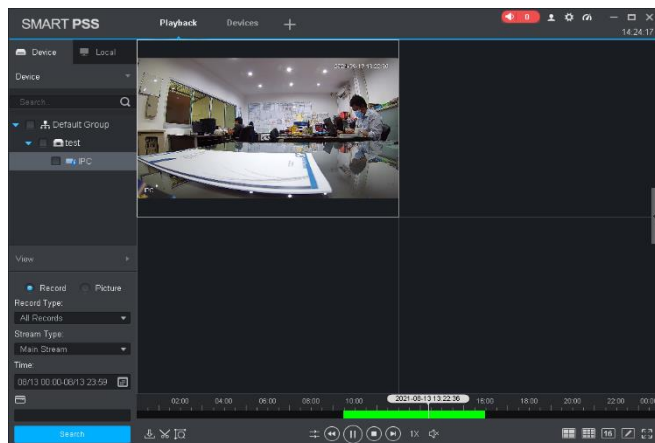

การสำรองข้อมูล

1. คลิกที่แถบเวลาสีเขียว กดรูป กรรไกร แล้วลากช่วงเวลาที่ต้องการ

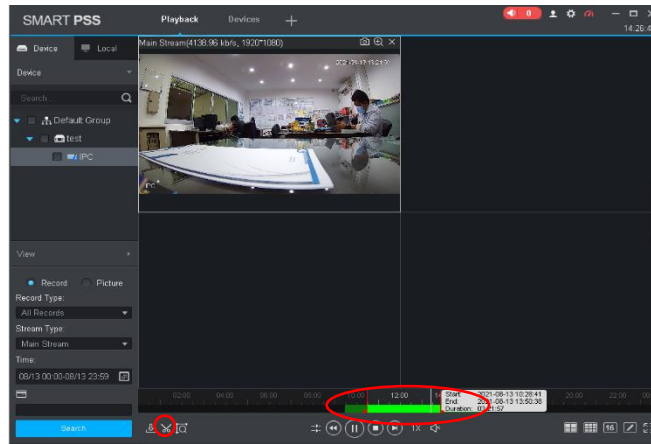

2. กดรูป กรรไกร อีกครั้ง จะปรากฏหน้าต่าง Export Setup ขึ้นมา ให้ทำการเลือกพื้นที่ในการจัดเก็บเลือกรูปแบบวิดีโอเป็น MP4 กด OK

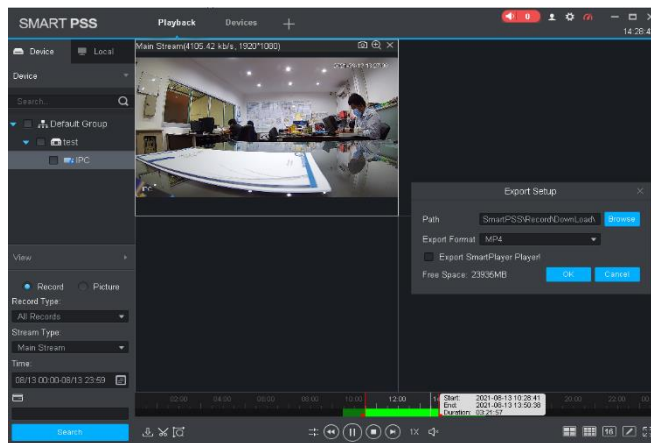

3. รอจนกว่าแถบสถานะการทำงานครบ 100% เป็นอันเสร็จสิ้น

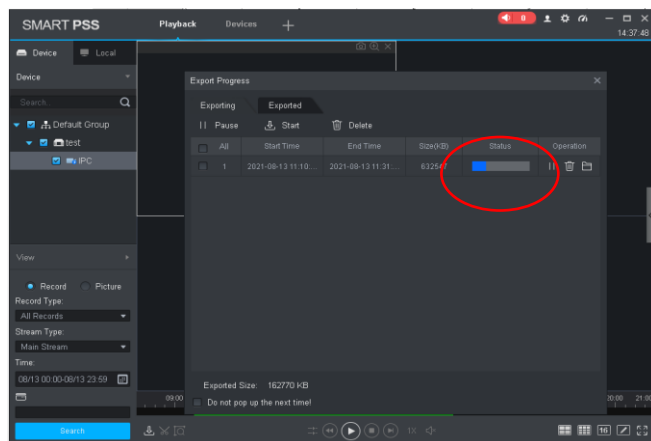

คู่มือโปรแกรมดูกล้องวงจรปิด

1. การติดตั้ง โปรแกรม DMSS

โปรแกรม DMSS เป็น App สำหรับดูกล้องวงจรปิดบนมือถือ ยี่ห้อ Dahua โดยมีขั้นตอนการติดตั้ง ดังนี้

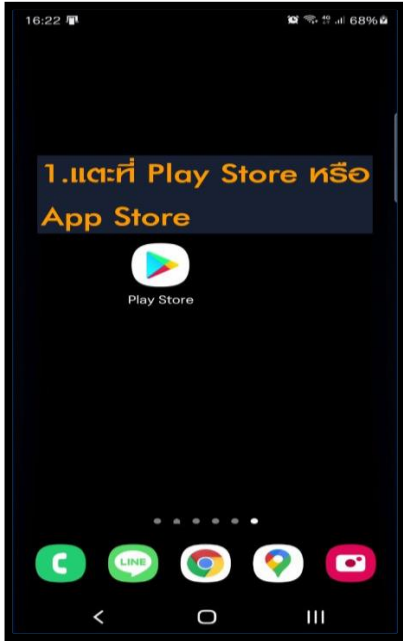

1.เข้าใช้งาน Play Store หรือ App Store เพื่อทำการติดตั้ง App DMSS



2.ค้นหา App ชื่อ DMSS
3.แตะ “ติดตั้ง” เพื่อทำการ Download App



4.เมื่อเปิด App ขึ้นมาครั้งแรก จะมีการขอสิทธิ์การใช้งานต่างๆ ให้กด “ขั้นตอนต่อไป”



5.อนุญาตให้เข้าถึงทั้งหมด

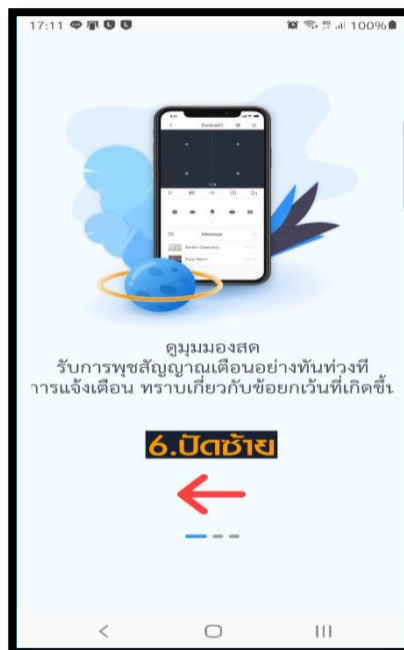

6.จะมีข้อความอธิบายปรากฏขึ้น ให้เราอ่านทำความเข้าใจ จากนั้นให้ปิดเลื่อนหน้าจอจากขวาไปซ้าย



7.แตะที่ลูกศร เพื่อเริ่มต้นใช้งาน

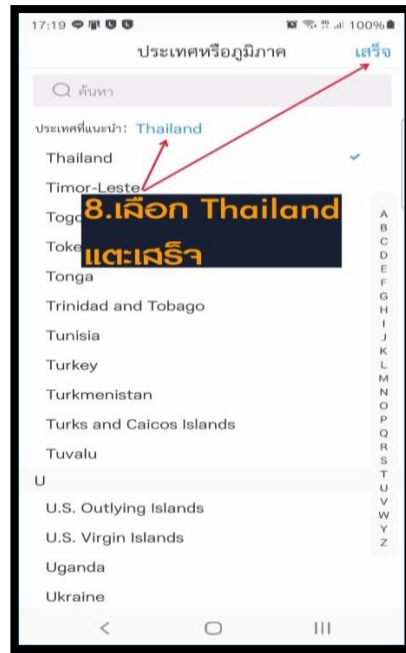
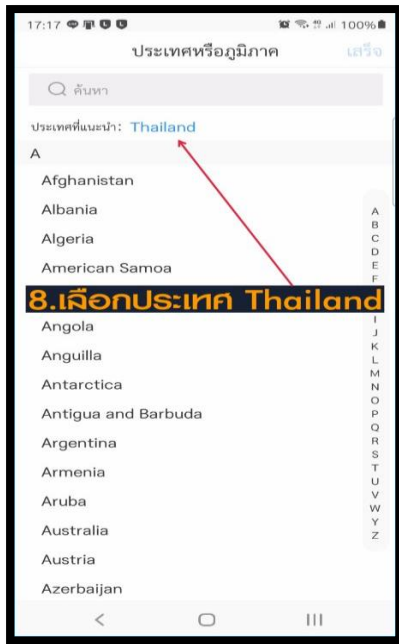

8.เลือกประเทศหรือภูมิภาคที่ต้องการ
เมื่อเลือกแล้วให้กด “เสร็จ” ที่มุมบนขวา

2. การเพิ่มอุปกรณ์

1. กดเครื่องหมาย “+” ที่มุมขวาบน แล้วเลือกเมนู “SN / สแกน”

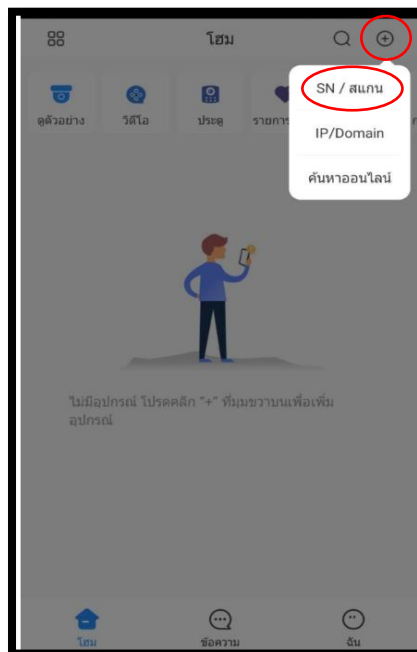

2. แสกน QR Code ของอุปกรณ์ ที่หน้า P2P ของ DVR/NVR Dahua หรือกดใส่ SN ด้วยตัวเองก็ได้ ในกรณีที่มี SN ของตัวอุปกรณ์อยู่แล้ว และไม่สะดวกที่จะแสกน QR Code ที่หน้าจอของ DVR/NVR

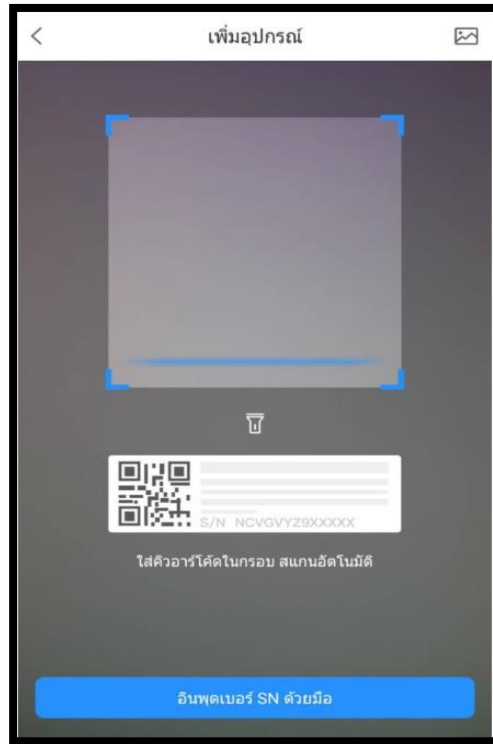

3. ตรวจสอบ SN ของอุปกรณ์ แล้วกด “ขั้นตอนต่อไป” (Next Step)



4. ทำการเลือกประเภทของตัวอุปกรณ์ที่เราใช้งาน ในกรณีทดสอบนี้ เราเลือกเป็น NVR

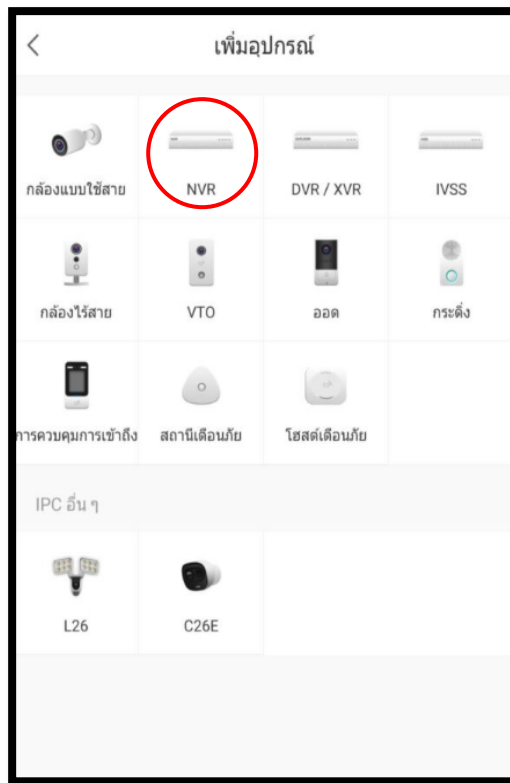

5. ตั้งชื่ออุปกรณ์ กรอก ชื่อ และ รหัสผ่านอุปกรณ์ แล้วกด “Save”



6. เป็นอันเสร็จสิ้น โปรแกรมพร้อมใช้งาน

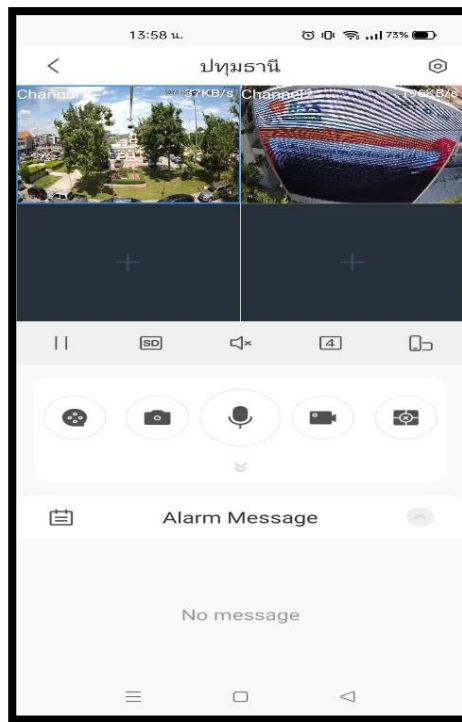

3. การดูภาพวิดีโอย้อนหลัง

ที่หน้าจอหลัก กดเลือกกล้องที่ต้องการดูภาพวิดีโอย้อนหลัง

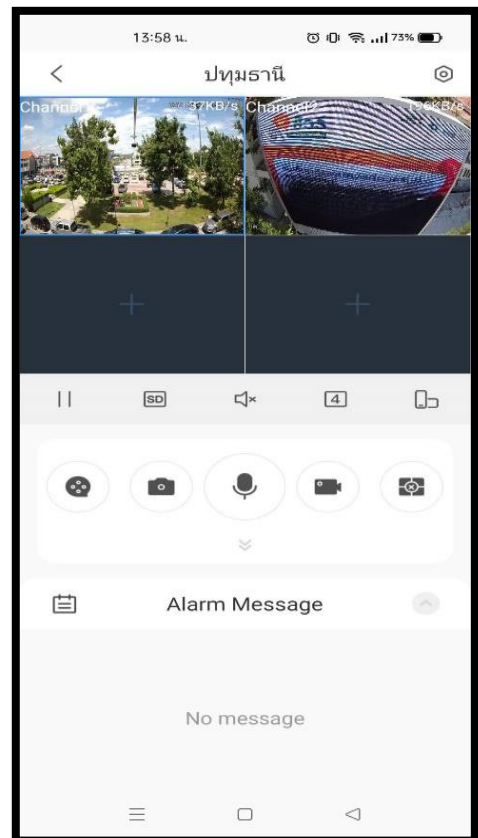
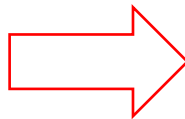
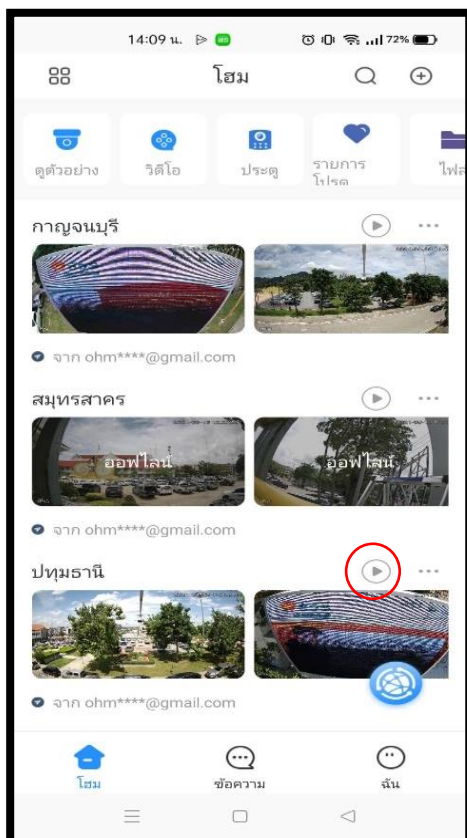

4. เมนูต่างๆ ของโปรแกรม

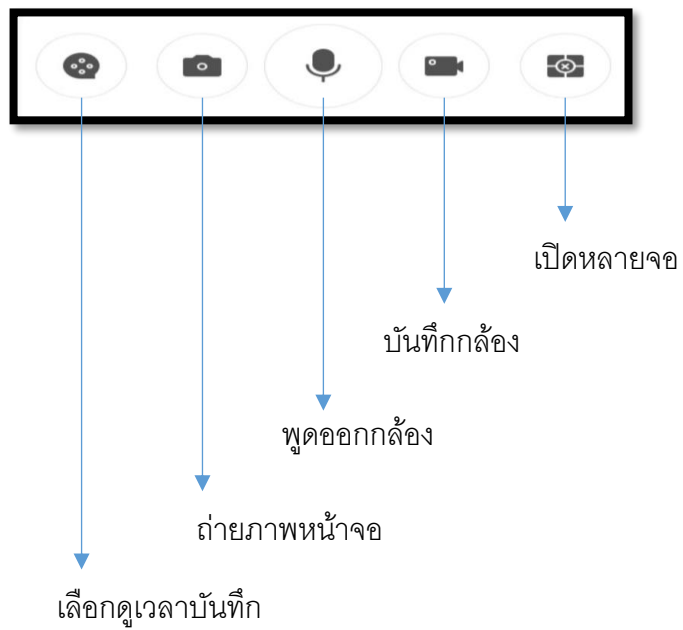
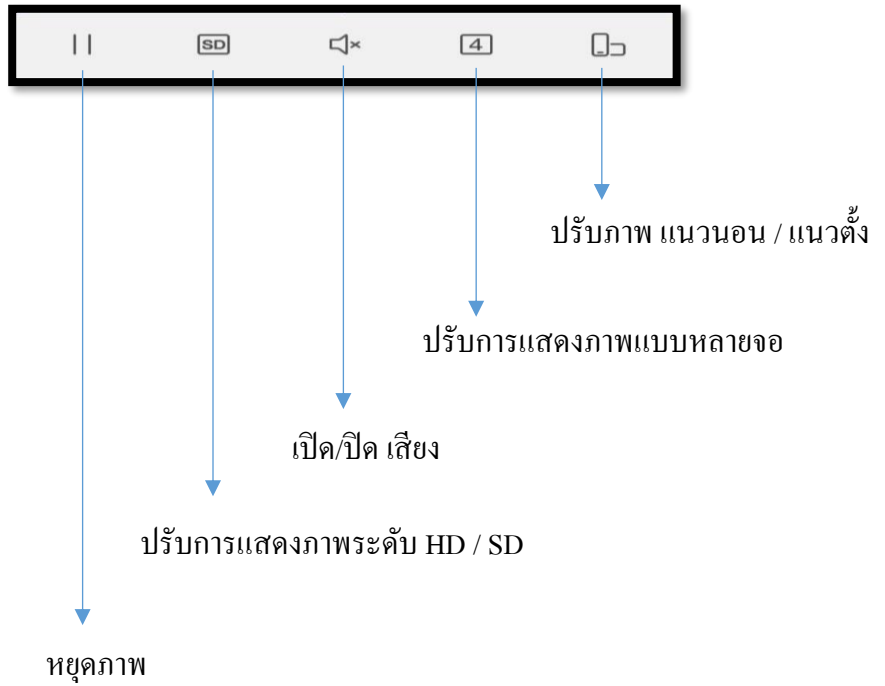
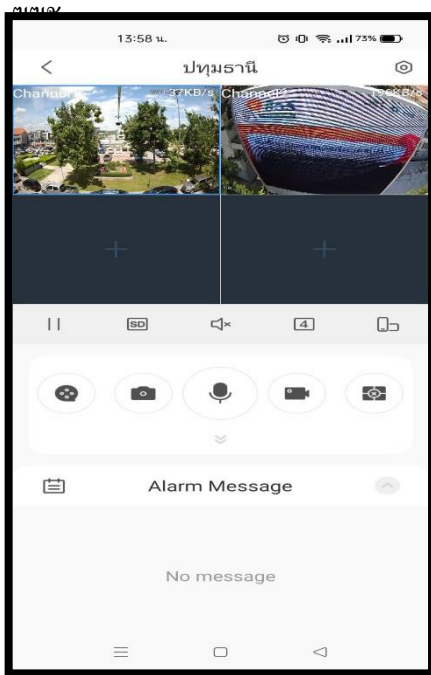

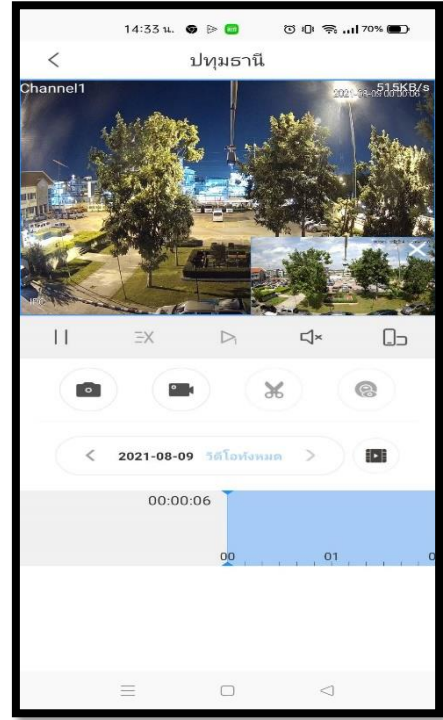
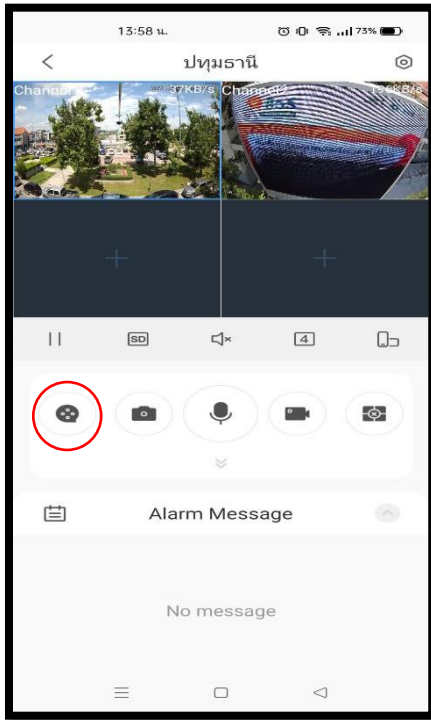

หยุดภาพ
 ปรับความเร็วการเล่นภาพ
 เล่นวิดีโอ
 เปิด / ปิด เสียง
 ปรับภาพ แนวนอน / แนวตั้ง



ถ่ายภาพหน้าจอ
 บันทึกวิดีโอ
 ตัดการบันทึก



เลือกดูวัน - เวลาการบันทึก
 และ ประเภทของการบันทึก

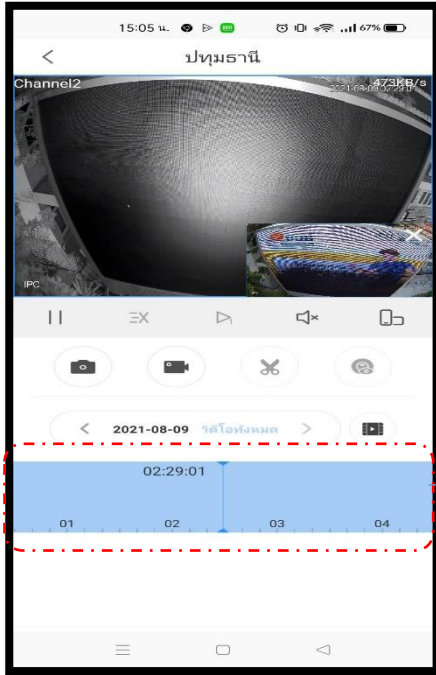

เลือกดูช่วงเวลาการบันทึก



แตะบนแถบวันที่



เลือกดูวัน / เดือน / ปี การบันทึก

เลือกดูประเภทของการบันทึก